

EC-Declaration of Conformity

CE marking

We, Manufacturer/Importer
(full address)

DATECS Ltd.
115A Tsarigradsko Shosse
1784 SOFIA BULGARIEN

declare that the product
(description of the apparatus, system, installation to which it refers)

Electronic Cash Register
DP-50

is in conformity with

Council Directive 73/23/EEC (Low Voltage Directive)

Standards to which conformity is declared:
CE-marking 2005

EN60950:2000

Safety of information technology equipment

► please note reverse side



(Stamp)

Manufacturer/Importer

Signature: 

Name: P. Iliev

Date: 18.11.2005

Tested by



electronic GmbH
accredited test lab
Registration:
DAT-P-062/97-01

Date: 14.11.2005

Ref. No.: L 05/11-0006

Based on Test-Report, pkm ref no.: 05/11-0006

Authorized Signature



DP-50 / DP-50 D / MP-55 B

**MANUAL DE UTILIZARE SI PROGRAMARE
PENTRU AMEF DATECS
MODELE: DP-50, DP-50 D, MP-55 B**

[Conține 4 linii.....](#) 25

DATECS 2006

INTRODUCERE

DP-50 / DP-50 D / MP-55 B

Folosirea acestui manual de utilizare si programare va pune la dispozitia informatia necesara pentru aparatul de marcat electronic fiscal DATECS DP-50 / DP-50D / MP-55B, posibilitatile tehnice, functionale precum si diferitele modalitati de lucru. Sunt aratate cele mai importante instructiuni pentru pregatirea de lucru, exploatarea corecta si pastrarea aparatului.

DATECS DP-50 / DP-50D / MP-55B este un aparat de marcat electronic fiscal portabil. Posibilitatile lui tehnice si operative ii permit sa poata fi utilizat în regim autonom sau integrat într-o rețea la PC. Este in conformitate cu cerintele legislative in Romania. DATECS DP 50/ DP- 50D poarta marcajul CE fiind conforme cu directivele 73/23/EEC(LVD); 89/336/EEC(EMC).

**Va uram sa lucrati cu placere cu aparatul de marcat
electronic fiscal DP-50 / DP-50D / MP-55B!**

CARACTERISTICI TEHNICE SI FUNCTIONALE DE BAZA DATECS DP-50 / DP-50D / MP-55B

Funcția / Parametru / Importanța	DP-50	DP-50D	MP-55B
Numar articole		2400	

DP-50 / DP-50 D / MP-55 B

Denumire articol	pana 22 caractere		
Cantitatea maximă pentru vânzare articol	pana 99 999,999		
Cod articol	1-9999		
Cod de bara	EAN-13,EAN-8,UPC		
Tip taxe	TVA pana 7 grupe(6+1)		
Număr departamente si raioane	max10 departamente si max4 raioane		
Numar casieri	pana 30 – din care 2 pot lucra simultan		
Numar de vanzari	Peste 150		
Copie bon	1		
Mod de plata	Numerar , CARD,Tichet Numerar, in valuta alternativa (EUR)		
Moduri de lucru	<ul style="list-style-type: none"> - REG /Inregistrare/ - X Raport - Z /Raport cu golire/ - F /fiscalizare) - Test - Comunicatia cu calculator 		
Banda de control	Jurnal electronic, min.1500 randuri	Se tipareste simultan cu bonul client	Jurnal electronic, min. 1500 randuri
Arhiva bonurilor pentru citire din calculator	DA- 400 bonuri	Nu	DA- 400 bonuri
Memorie Fiscala	Electroindependenta, Tip OTP, capacitate 1950rapoarte		
Imprimanta termica	MLT-289	MLT-289	MLT-288
Imprimanta termica – viteza de tiparire	12 randuri / sec		

DP-50 / DP-50 D / MP-55 B

Baterie incorporata	da	da	Da
Afisaj alfa numeric			
operator 2 randuri/16 caractere	da	da	da
client 2 randuri/16 caractere	da	da	da
Consumabile – hartie termica KT 55F20 Tip: Hartie termica, Calitate standard , Sensibilitate standard, 5ani durabilitate a imprimarii in cazul unei depozitarii corecte Metode de testare: ISO: 536,534,5627,2469,1924-2; 24h/50°C,24H/40°C, 90%r.h. 24H/16000 lux Proprietati de conservare: Rezistenta la caldura – 1.30/1.25 Rezistenta la umezeala – 1.30/1.25 Rezistenta la lumina – 1.30/1.25	- latime 57mm - grosime de la 60 pana 72µm - Netezime(bekk,fata) – min 350s - Grad de alb – min 85% - diametru rolei 55mm - Rezistenta la rupere: MD –min 40N/15mm CD – min 20N/15mm Conditii de depozitare: - la adapost de lumina;temperatura constanta(18-25°C);umiditate constanta(50±10%); pe gratare , rastele sau rafturi, la min.15mm de la pardoseala si la min.50cm de pereti sau instalatii de incalzire. Seva tine seama de numarul maxim de ambalaje ce pot fi suprapuse. Anumite influente pot limita durabilitatea imprimarii: un cap de imprimare termica defect sau incorect reglat, fapt ce conduce la o slaba calitate a imprimarii;expunere la o temperatura de peste 40°C pentru perioade prelungite; pastrarea intr-un mediu umed pentru perioade prelungite, contactul cu mase plastice	- latime 28mm x 2	-latime 57mm
Alimentator	adaptor 220V +22/-33V frecventa 50Hz		
Ceas / calendar	Lucreaza 90 zile dupa oprirea alimentarii cu curent electric		
Interfete	1 x USB 2.0	1 x. USB 2.0	1 x RS232
Posibilitatea conectarii cu balanta electronica	nu	nu	da

DP-50 / DP-50 D / MP-55 B

CONSTRUCTIE APARAT

DP-50 / DP-50 D / MP-55 B

* Pentru DP-50



* Pentru DP-50D



* Pentru
MP-55B



TASTATURA

Pentru DP-50 si DP-50D:

DP-50 / DP-50 D / MP-55 B

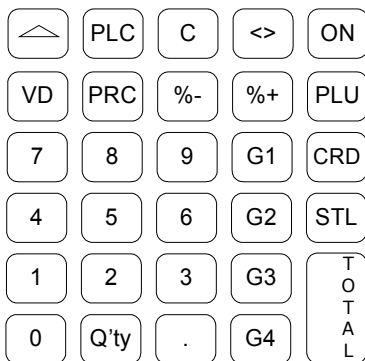

Pentru MP-55B:

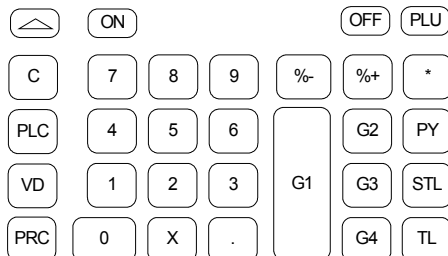

Important:

- MP55-B are o tasta in plus fata de DP-50 / DP-50D. Aceasta fiind tasta , care se foloseste pentru plata in valuta alternativa. La DP-50 / DP-50D aceasta operatiune se face prin apasarea consecutiva a tastelor.

- Trei din tastele , ,  al MP-55B sunt cu inscriptiune diferita fata de tastele , ,  a DP-50 / DP-50D, dar au acelasi functii.

DESPACHETARE

Dupa ce scoateti aparatul de marcat fiscal din cutie veti gasi acest manual de utilizare .

DP-50 / DP-50 D / MP-55 B

APARATUL trebuie ferit de razele directe ale soarelui si nu trebuie lasat in apropierea surselor de caldura!

APARATUL trebuie asezat intr-un loc comod de lucru in asa fel incat atat operatorul, cat si clientul sa aiba acces vizual la afisaj!

APARATUL trebuie ferit de praf!

PORNIREA SI OPRIREA APARATULUI DE MARCAT ELECTRONIC FISCAL

Aparatele de marcat electronice fiscale sunt echipate cu adapter de alimentare avand ca sursa principala de energie acumulator Li-Ion. Se alimenteaza de la rețeaua de energie electrica cu tensiune 220V +/- 22-33V si frecventa 50Hz .

Aparatul se porneste prin apasarea tastei

ON

Pe afisaj se afiseaza mesajul:

OFF

Cand se afla in starea OFF, aparatul se inchide automat dupa 30 sec. sau imediat prin apasarea tastei

0

In stare OFF se trece prin apasarea tastei:

- pentru DP-50, DP-50D:

<>

- pentru MP-55B:

OFF

Oprirea din oricare regim de lucru se poate face prin apasarea concomitenta a tastelor:

- pentru DP-50, DP-50D:

▲

PLC

C

- pentru MP-55B:

PY

STL

TL

APARATELE DE MARCAT NU TREBUIE ALIMENTATE IMPREUNA CU ALTE AGREGATE SAU CONSUMATOARE MARI DE ENERGIE ELECTRICA (frigidere, vitrine frigorifice, aragaze, motoare electrice etc.)

Aparatul de marcat electronic fiscal trebuie alimentat minim 24 ore inainte de programare si utilizare pentru a permite incarcarea corecta a acumulatorului.

INAINTE DE A INCEPE LUCRUL VERIFICATI DACA APARATUL ARE HARTIE TERMICA !

Montarea rolei de hartie termica la DP-50

a/ Scoateti capacul imprimantei,

b/ Introduceti rola de hartie asa cum este aratat la desenul de mai jos si introduceti capetele hartiei in imprimanta:

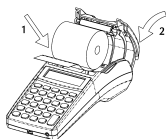

c/ Scoateti afara circa 25-30 cm din ambele role,



d/ Inchideti capacul, pentru avansarea hartiei folositi tasta



Apasati tasta .

Montarea rolei de hartie termica la DP-50D

a/ Scoateti capacul imprimantei,

b/ Introduceti rola de hartie asa cum este aratat la desenul de mai jos si introduceti capetele hartiei in imprimanta:

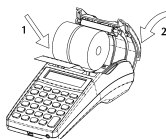

c/ Scoateti afara circa 25-30 cm din ambele role,



d/ Inchideti capacul, pentru avansarea hartiei folositi tasta



Apasati tasta .

Montarea rolei de hartie termica la MP-55B

a/ Scoateti capacul imprimantei,

b/ Introduceti rola de hartie asa cum este aratat la desenul de mai jos si introduceti capetele hartiei in imprimanta:

DP-50 / DP-50 D / MP-55 B

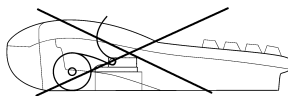
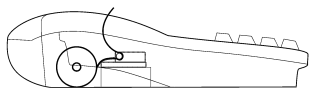

- c/ Inchideti capacul, pentru avansarea hartiei folositi tasta
d/ Scoateti afara circa 25-30 cm din ambele role,



Apasati tasta



- Aparatul de marcat nu va functiona daca rolele de hartie nu sunt pozitionate corect!
- Verificati periodic existenta hartiei!
- La terminarea hartiei pe afisaj apare mesajul PF /paper feed/

MODURI DE OPERARE

Modul de operare se apeleaza cand pe afisaj apare

DP-50 / DP-50 D / MP-55 B

Prin apasarea tastei:

○ F F

1

REG - Inregistrarea vanzarilor

2

X - Raportari fara goliri

3

Z - Raportari si goliri la sfarsitul zilei

4

PGM - Programare

F - Listare MF , fiscalizare

5

7

- conectare cu PC pentru:

1. Incarcare logo grafic

(se foloseste programul Logo Loader)

2. Predare MF

8

- regim test

9

- Programare sau raportare din calculator (se va folosi programul Ecr Tool sau un analog integrat)

.

- Indicarea valorii acumulatorului, ora si data.

0

- Inchiderea aparatului cand se afla in starea "OFF"

DP-50 / DP-50 D / MP-55 B

Cu tasta <> / OFF din orice mod de operare se trece in stare

O F F

Intrarea in modurile de lucru se face dupa introducerea parolei de acces.

- operatorii 1..24 (casieri) au acces numai mod de vanzari REG;
- operatorii 25, 26 au acces mod de lucru REG si X;
- operatorii 27, 28 au acces mod de lucru REG, X si Z;
- operatorii 29, 30 (administratori) au acces mod de lucru REG, X, F si PGM;
- toti operatorii au acces mod de lucru 8,9

Acces la modurile de operare::

Operator >	1-24	25,26	27,28	29,30
Mod de lucru V				
1 REG	+	+	+	+
2 X	-	+	+	+
3 Z	-	-	+	+
4 PGM	-	-	-	+

Dupa apasarea tastei prin care se alege modul de lucru pe afisaj apare mesaj care va sugereaza introducerea parolei de acces. Pentru modul de lucru REG parola implicita este 1.

R
Parola: *****

Pentru a confirma parola se apasa tasta TOTAL

Modul PGM – Programare

Pprogramarea aparatului de marcat electronic fiscal nu poate fi efectuata decat dupa raportul Z!

Atentie: Daca programati singuri aparatul de marcat electronic fiscal cititi cu atentie capitolul “PROGRAMARE” in cazul in care aceasta operatiune a fost efectuata de catre un service autorizat puteti sa treceti la capitolul “Inregistrare REG”.

Sunt trei moduri de programare:

P,1 – programare articole si parametrii de baza

P,2 – programare parametrilor fiscali specifici (TVA, CF, Antet) –

ACEASTA OPERATIUNE SE EFECTUEAZA NUMAI DE CATRE SERVICE AUTORIZAT!!!

1 - Pentru a accesa modul de programare din starea OFF apasati tasta 4.

2 -In partea stanga a afisajului apare litera ‘P’ si invitatia de a introduce parola.

P

PAROLA : _____

Introduceti parola folosind tastele numerice, apasati tasta **TOTAL**.

3 - Pe afisaj se indica :

P ALEGE 1-2

4 – Apasati tasta:

1

Penrtu programare articole si parametrii de baza

2

Penrtu programarea a parametrilor specifici

Funcțiile tastelor în modul “PROGRAMARE”

Programarea parametrilor este organizată sub forma de tabele. Fiecare tabel conține un număr de linii iar fiecare linie – câmpuri. Câmpurile se împart în ; cele de caractere și cifre. Fiecare câmp are valoare. Când se accesează un câmp pe afișaj se indică:

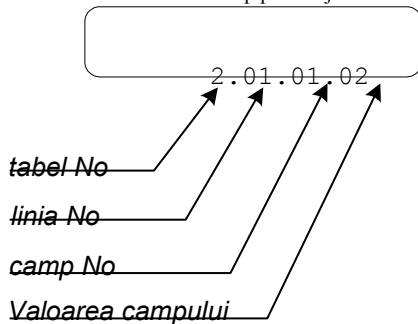

Excepția face doar tabelul pentru programarea parametrilor articole când pe rândul superior al afișajului sunt indicate primele 16 caractere a denumirii articolului înregistrat. Funcțiile tastelor în modul PGM sunt:



- salt la tabela următoare. De la tabela cu numărul maxim se trece la prima tabelă



- salt la linia următoare



: salt la linia anterioară



: salt la câmpul următor



: salt la câmpul anterior

DP-50 / DP-50 D / MP-55 B

T
O
T
A
L

: salvează modificarea efectuată

STL

:Schimba modul de afisare a campului (valoare)

CRD

:Tipareste informatia introdusa

PLC

: Folosită pentru confirmarea unor combinații de taste

0

- data calendaristică – se confirma prin apasarea tastei
- acces direct la linia N a unui tabel:

STL

- cu ajutorul tastei treceti in regim “adresa” in caz in care va aflati

in categoria valori

PLC

- apasati tasta
- Cu tastele numerice selectați numărul liniei dorite

PLC

- Apăsați încă odată .

G1

- Salt inainte la redactarea unui camp liber

G2

- Salt inapoi la redactarea unui camp liber

C

- Sterge continutul campului

Se poate radacta parametrul unui camp atat din starea “adresa” cat si din cel “valoare”. Odata cu inceputul redactarii automat se trece la in stare “valoare”. Este obligatorie apasarea tastei TOTAL pentru a inregistra modificarile efectuate, in caz contrar acestea raman neschimbate.

In campurile libere caracterele se aleg prin apasarea repetata a tastelor numerice . Daca nu se efectueaza o operatiune intr-un interval de timp atunci cursorul trece la caracterul urmator

DP-50 / DP-50 D / MP-55 B

(ex. telefoanele mobile). Prin apasarea tastei PLU se trece din alfabetul latin la caractere numerice. Felul alfabetului ales este indicat in partea de dreapta sus a afisajului :

Pentru alfabetul latin (**ABC**)

Pentru taste numerice (**123**)

La figura mai jos sunt aratate in detaliu caracterele si alfabetul corespunzator.

FOLOSIREA TASTELOR NUMERICE PENTRU INTRODUCEREA DE CARACTERE

Latin:

7 .,№ ! "	8 ABC8	9 DEF 9
4 GHI4	5 JKL5	6 MNO 6
1 PQRS 2	2 TUV 2	3 WXYZ 3
0 *=:/? 0 @		. Spatiu

Alegerea caracterului desenat pe fiecare tasta se face prin apasarea repetata pana cand se ajunge la caracterul dorit

Exemplu:
Litera "C" se alege prin tripla apasare a tastei 8

Cifre

7 7	8 8	9 9
4 4	5 5	6 6
1 1	2 2	3 3
0 0		. .

Modul P1 – Programare articole si parametrii de baza

4

Acest mod de lucru se acceseaza din starea OFF, prin apasarea succesiva a tastelor

1

parola, **TOTAL**,

Parametrii care se programeaza in acest mod de lucru sunt aratate in tabelele 1-8.

Tabela	Descriere
1	Parametrii articole
2	Organizare magazin
3	Operatori
4	Parametrii tastelor %- și %+
5	Formatul bonului client
6	Textele in bon
7	Data si Ora
8	Parametrii de lucru cu valuta alternativa

Tabela 01: Parametrii articole**Conține 2400 linii: fiecare linie are 11 câmpuri.**

No	Câmp	Valoare	Observații
1	Cod PLU	1 ÷ 9999	Implicit 1 ... 8 = 1...8 9 - 2400 = 0
2	Denumire	Maxim 22 caractere	Implicit 1 - 4 = Dept1 – Dept4 și 5 - 2400 = Spațiu
3	Preț	Maxim 8 cifre	Implicit: 0.00
4	Cantitate	Cantitatea vândută	Numai pentru citire
5	Departament	1 - 4	Implicit: 1 - 4 = 1 - 4, 5 - 2400 = 4
6	Grupa de articole	1 ÷ 10	Numărul grupei de articole. Implicit: 1
7	Grupa de TVA	1 ÷ 8	Implicit 2 pentru rand 1-4, 5-8 = fără TVA

DP-50 / DP-50 D / MP-55 B

8	Introducere de preț	0,1,2	0 = Articolul se vinde cu preț preprogramat 1 = cu preț programat și liber 2: Cu preț mai mic decât cel programat;
9	Rezervat		
10	6 digiti cei mai semnificativi din codul de bare	Până la 6 digiți sau 0	Implicit: 100 000
11	8 digiti cei mai puțin semnificativi din codul de bare	8 digiți	Implicit: 0

Atentie: Cand valoarea unui parametru este eronata atunci vanzarea unui articol devine imposibila. Vanzarea unui articol asociat cu TVA invalid este imposibila.

Atentie: Numarul randului din tabelul 1 in care se introduc articolele se numeste cod (sau cod PLC).

DP-50 / DP-50 D / MP-55 B

Exemplu pentru schimbare denumire si pret a unui articol

- 1.Efectuati un raport fiscal zilnic (OFF,3,parola,TOTAL)
- 2.Accesati modul de lucru "programare parametrul de baza" (OFF,4,parola,TOTAL,1)
- 3.Afisajul va arata pozitia de inceput si anume tabela 4 linia 1 camp 1 (modificare parametri articol).

Se va afisa denumirea articolului dorit precum si adresa si valoarea de exemplu:

DEPARTAMENT 1
1 . 1 . 4

Atentie: Prezenta simbolului "=" in partea dreapta jos a afisajului inseamna ca acest articol nu poate fi modificat. In acest caz nu este posibila modificarea denumirii, codul si Grupa de TVA.

4. Apasati tasta pentru a trece la campul 1.1.2.22 – denumire articol;
5. Apasati tasta pentru a trece in modul "modificare";
6. Introduceti denumirea articolului PAINE, dupa cum urmeaza:

P

A

I , ,

N ,

E



7. Confirmați modificările efectuate prin apăsarea tastei **TOTAL**;

8. Petru a modifica pretul articolului ,treceți la campul urmator prin apăsarea tastei  ;

9. Introduceți pretul;

Atentie: Pozitia punctului zecimal este fixata si nu poate fi programata.

10. Apasati tasta TOTAL pentru confirmarea modificarilor efectuate.

Intr-un mod asemanator se programeaza si ceilalti parametri din tabele. Este obligatoriu ca parametrul "Grupe TVA" sa fie cu valoare reala.

Tabela 02 : Organizare magazin, **Conține 1 linie cu 9 câmpuri**

No	Parametru	Valoare	Observație
1	Număr ECR	1÷99	Implicit =1
2	Tip magazin	0,3,4	0= ECR este la ieșire din magazin sau deservește un singur stand de vânzare. (Implicit) 3:ECR lucreaza cu balanta electronica DATECS 4: ECR lucreaza cu balanta electronica ANGEL si DIBAL Implicit = 0 Atentie: Modul de lucru cu balanta electronica este posibil doar cand ECR este echipat cu interfata seriala RS 232.
3	Rezervat		
4	Mod de lucru cu parole	0/1	0= Mod de lucru fara parole interzisa 1= Mod de lucru fara parole permisa Implicit = 0
5	Functia tastei PLC in modul de lucru "Inregistrare"(REG)	0/1	0= Vanzare dupa cod (numar rand) 1= Tiparire numar... Implicit = 0
6	Inchidere automata in mod de lucru "Inregistrare"(REG)	0-1	0 = Interzis 1 = In mod de lucru REG se inchide automat (stand by) in 30 sec., daca dupa ultima vanzare nu s-a efectuat alta. Prin apăsarea tastei "ON" aparatul revine in mod de lucru REG Implicit = 1

DP-50 / DP-50 D / MP-55 B

7	Permite golirea valorica si cantitativa la raport Z	0 sau 1	0 =Nu se golesc valorile si cantitatile 1= golirea valorica si cantitativa dupa raport Z Implicit = 1
8	Vanzare din calculator in modul "Inregistrare", programare in "timp de vanzare" in modul de lucru "Inregistrare"	0,1,2,3	0= Nu permite vanzari sau programare din Calculator 1= Permite programare in timp de vanzare. 2= Permite vanzari din calculator 3= Permise si 1 si 2 Implicit= 0 Atentie: Acest camp este recomandat numai in cazul in care campul 2 = 0
9	Viteza de comunicatie	1,2,3,4	1= 4800 bps 2= 9600 bps 3= 19200 bps 4= 38400 bps (implicit)

Tabela 03 : Operatori

Contine 30 linii, fiecare având 2 cimpuri.

No	Parametru	Valoare	Observatie
1	Nume operator	până la 10 caractere	Implicit = Operator XX (XX=numar operator)
2	Parola	până la 8 digiți	Implicit = corespunde cu numarul operatorului

Tabela 04 : Parametrii tastelor '%+' si '%-'.

Contine 2 înregistrări: prima referitor la %+, și a 2-a %-.

No	Parametru	Valoare	Observatie
1	Flag: permite folosirea tastei în regim autonom*	0/1	0= Nu. (Implicit) 1= Permite (Implicit)
2*	Procent	0.00-100%	Se intruduc 4 digiti (fără introducerea punctului zecimal) Implicit = 0.00

*Notă: În legătura On-Line cu PC valoarea trebuie să fie 0 pentru că tastele %+, %- sunt folosite de către ECR pentru a întreba PC care este valoarea de majorare sau discount ce o va utiliza.

Tabela 05 : Formatul bonului client,

Contine o linie cu 8 câmpuri.

No	Parametru	Valoare	Observatie
1	Contrast de tiparire	De la 0 la 9	Implic= 5
2	Rezervat		
3	Tiparește detaliat numărul de articole vândute în cadrul bonului client	0/1	0= Nu (implicit) 1= Da

DP-50 / DP-50 D / MP-55 B

4	Tipărește TVA pe bonul client		Fix, tipareste intotdeauna
5	Jurnal electronic detaliat sau scurt (DP-50D - rezervat)		Detaliat
6	Linii libere dupa evidentierea plății	0/1	0=Nu, 1= Da (Implicit)
7	Rezervat		
8	Rezervat		

Tabela 06 : Antetul bonului client și denumire valuta alternativa

Fiecare rand contine 1 camp cu 42 caractere.

No	Locul textului in cadrul bonului	Text
1-5	Text programat	până la 32 caractere
6	Trei caractere pentru fiecare valuta	LEIEUR - implicit:

Tabela 07 : Ceas/Calendar

Conține 1 linie cu 5 câmpuri.

No	Parametru	Valoare	Observatie
1	ziua	1-31	Formatul datei este: ZZ-LL-AA și nu poate fi schimbat
2	luna	1-12	
3	anul	00-99	
4	ora	00-23	Implicit: = 00
5	minutul	00-59	Implicit: = 00

Atentie: Dupa introducerea de valoare in campuri este obligatorie apasarea tastei "TOTAL". Dupa ce se modifica campurile de mai sus, pentru actualizarea ceasului/calendar este necesara apasarea tastei "PLC". In cazul in care data noua introdusa este permisa dar este inainte de 1 zi, pe afisaj se va afisa "Data depasita, Verificati Data". In acest caz daca operatorul este sigur ca vrea sa actualizeze data introdusa, este necesara apasarea de 2 ori a tastei **TOTAL**.

Tabela 08 : Valute alternative,

Conține 4 linii.

No	Parametru	Valoare	Observatie
1	Tiparirea totalului sumei in bon in valuta alternativa	0 / 1	0= Nu tipareste valuta alternativa (implicit) 1= Tipareste suma totala in bon in valuta alternativa și cursul ei fata de valuta de baza
2	Valuta de baza (Vezi tabel 6 rand 6)	0 / 1	0= Valuta de baza este tiparita in stanga 1= Valuta de baza este tiparita in dreapta Implicit = 0

DP-50 / DP-50 D / MP-55 B

3	Numarul de cifre intregi pentru curs	0÷5	Implicit= 1
4	Cursul valutei alternative	pana 6 cifre	Implicit=195583

Modul P2 - Modul de programare a parametrilor specifice

Parametrii specifici se inregistreaza direct in memoria fiscala.

Programarea memoriei fiscale se face doar de catre personalul de service acreditat!

Nu se pot face programări înainte de efectuarea tuturor rapoartelor de golire!

Tabela 03: Memorie fiscala,

No	Parametru
1	<i>Programarea seriei fiscale (cifre), Programarea seriei fiscale (litere)</i>
3	<i>Programarea codului fiscal</i>
4	<i>grupa de taxe</i>

***Antetul bonurilor fiscale se înscrie o singură dată în memoria fiscală când se execută operația de fiscalizare.
O eroare de programare este ireversibilă, de aceea nu se face decât de personal autorizat!***

Tabela 04: Grupe de taxe ,

Conține 1 linie și 14 coloane după cum urmează

No	Parametru	Valoare	Observatie
1	Flag: Taxa A	0 1	= nefolosit = folosit (Implicit)
2	Flag: Taxa B	0 1	= nefolosit = folosit (Implicit)
3	Flag Taxa C	0 1	= nefolosit = folosit (Implicit)
4	Flag: Taxa D	0 1	= nefolosit (Implicit) = folosit
5	Flag: Taxa E	0 1	= nefolosit (Implicit) = folosit
6	Flag: Taxa F	0	= nefolosit (Implicit)

DP-50 / DP-50 D / MP-55 B

7	Flag: Taxa H=Fără TVA	1	= folosit
		1	(Fix)- nu poate fi modificata
9	Taxa A este ...%	0.00-99.99	Nu se introduce punctul zecimal
10	Taxa B este ...%	0.00-99.99	
11	Taxa C este ...%	0.00-99.99	
12	Taxa D este ...%	0.00-99.99	
13	Taxa E este ...%	0.00-99.99	
14	Taxa F este ...%	0.00-99.99	

Modul P3 - Fiscalizare

FISCALIZAREA APARATULUI DE MARCAT ELECTRONIC FISCAL DATECS POATE FI EFECTUATA NUMAI DE CATRE SERVICE AUTORIZAT DE MINISTERUL FINANTELOR PUBLICE!!!

Modul R – Inregistrare a vanzarilor “REG”

1 Pentru a accesa modul R din starea OFF, apasati tasta 1.

2 Pe afisaj apare litera “R” si invitatia de a introduce parola.

R
PAROLA : _____

Introduceti parola dupa care apasati tasta TOTAL.

Funcțiile tastelor in modul “INREGISTRARE”

Taste de functii

Taste G1, G2, G3, G4

Se folosesc pentru acces direct la articole sau grupe de articole cu codul PLU egal cu cel din taste. Apasarea tastei provoaca incarcarea bonului clientului cu articolul respectiv sau grupa de articole. Valoarea introdusa inainte de a fi apasata tasta, se va considera pret. Daca nu este introdus pret atunci se va considera valoarea programata.

Atentie: Vanzarea de articol cu pret 0 nu este permisa. Aceasta operatiune va provoca un semnal sonor si inscripționarea pe afisaj „C”.

tasta PLU

Se apasa dupa introducerea codului PLU. Codul introdus trebuie sa fie un numar intreg , deci apasarea tastei punct va fi ignorata. Daca pretul programat este zero, operatiunea nu se executa si se emite un semnal sonor.

Atentie: Daca pretul programat este 0 (sau unul din parametrii articolului este nepermis sau ireal – ex. Grupe de taxe). Aceasta operatiune va provoca un semnal sonor si inscripționarea pe afisaj „C”.

tasta PRC

- Indica faptul ca valoarea introdusa este pret, precum si locul punctului zecimal . Tasta se foloseste pentru introducerea de pret pentru articole si grupe de articole si se urmareste ordinea urmatoare:

PRC

- se introduce cifra pentru pret si se apasa
- se introduce codul grupe de articole si se apasa tasta PLU
- se foloseste pentru alegerea unui articol in functie de codul de bara al acestuia. Prin apasarea tastei PRC inainte de introducerea cifrei pe afisaj apare mesajul “BARCODE”, dupa care operatorul trebuie sa introduca codul de bara al articolului dorit. La urmatoarea apasare a tastei PRC se va efectua vanzarea articolului cu codul de bara corespunzator.

DP-50 / DP-50 D / MP-55 B

Q'ty

- pentru DP-50 si DP-50D

X

- pentru MP-55B

Indica faptul ca valoarea introdusa este cantitate. In mod de lucru cu cantar electronic , prin apasarea tastei fara un pret programat va duce la scoaterea cantitatii din cantar.

tasta PLC

Introducerea unui numar si apasarea tastei PLC va efectua urmatoarele:

- Vanzare articol cu acel cod PLC – daca camp 5 din tab.1 =0;
- Tiparirea numarului introdus – daca camp 5 din tab.1=1.

tasta VD

1. Prin apasarea acestei tasteimediat dupa inregistrarea unui articol, vanzarea este voidata(anulata) . Apasarea repetata a tastei poate anula toate vanzarile efectuate.

2. Pentru VOID a unei vanzari anterioare se apasa tastele:

- **Q'ty** - pentru DP-50, DP-50D
- **X** –pentru MP-55B

si

VD, dupa care vanzarea se introduce din nou.

Aceasta operatiune nu se poate efectua daca vanzarea nu este repetata corect.

IMPORTANT! Operatorul trebuie sa repete randul care vrea sa fie voidat asa cum este scris pe bon. Anularea unei parti din vanzare trebuie facuta in primul rand anuland toata valoare si dupa aceea sa marcheze din nou valoarea dorita. Daca sunt facute reduceri sau adaosuri pe aceste articole, ele se vor fi anulate odata cu voidarea.

tasta C

Anuleaza cifre introduse inainte de apasarea unei taste functionale.

Anuleaza greseala, ca urmare a apasarii eronate a unei taste functionale.(aceasta este umata cu un avertisment „C”).

tasta STL

- Prin apasarea acestei taste se vizualizeaza suma intermediara de plata. Prin apasare repetata se indica suma in valuta alternativa (EUR)

tasta TOTAL

Cand se apasa , se termina bonul client evidentiind plata in numerar. Daca inainte de apasarea tastei este introdusa suma pe care o da clientul, pe bon se tipareste suma si restul.

CRD

- pentru DP-50 si DP-50D

PY

- pentru MP-55B

Aceasta tasta este folosita pentru trei tipuri de plati.

- La apasarea tastei **1** plata se face cu CARD.

- La apasarea taste **2** - cu Tichet

- La apasarea taste **3** - cu alta valuta (EUR).

La apasarea tastei dupa introducerea sumei data de client se afiseaza:

1=CRD 2=TIC 3=EUR

Valoarea introdusa pentru ultimul tip de plata trebuie sa fie mai mare sau egal cu suma datorata. Dupa plata in alta valuta, aparatul invita operatorul sa aleaga felul restului. Operatorul poate arata

DP-50 / DP-50 D / MP-55 B

clientului suma datorata in alta valuta prin dubla apasare a tastei **STL**.

%+

1. Aadauga adaos procentual la:

-suma din ultima vanzare (sau dupa ce a fost apasata tasta **STL** - la suma intermediara) in mod de lucru magazin;

2. In afara bonului de plata a clientului se foloseste pentru introducerea sumelor de serviciu .

3. Se foloseste pentru trecerea la articol cu cod PLC.

%-

1. Scade reducere procentuala din:

- suma ultimei vanzari (sau dupa ce a fost apasata tasta **STL** la suma intermediara).

2. In afara bonului de plata a clientului se foloseste pentru scoaterea sumelor de serviciu a sumei.

3. Se foloseste pentru trecerea la articolul cu cod PLC anterior.

Numai pentru MP-55B

*

Cand se efectueaza plata – dupa introducerea sumei de plata, apasarea acestei taste este echivalenta cu plata in valuta alternativa

Cand registr i aparatului ajung in faza umplere, modul de lucru se va putea relua numai dupa emiterea unui raport cu golire.

TASTE NUMERICE

In acest mod tastele numerice se folosesc pentru introducere de baza:

- Cantitate PLU (punct zecimal valabil)
- Pret PLU (punct zecimal valabil)
- Cod PLU (punctul zecimal este ignorat)
- Valoarea cod de bara a unui articol (punctul zecimal este ignorat)

CAZURI SPECIFICE IN MODUL DE LUCRU “INREGISTRARE”

Vanzare articol programat dupa cod de bara

DP-50 / DP-50 D / MP-55 B

La apasarea tastei **PRC** inainte de a fi introdusa suma, pe afisaj va aparea mesajul “BARCODE” – operatorul este invitat sa introduca codul de bara a articolului dorit. Apasarea repetata a tastei duce la vanzarea articolului cu codul de bara ales.

Vanzare articol programat dupa ce pe afisaj sunt indicate denumirea si pretul articolului

Se introduce cod PLC a unui articol dupa care se apasa tasta **STL**. Aceasta operatiune va scoate pe afisaj codul PLU, pretul si primele 16 caractere ale denumirii articolului.

Operatorul poate sa se mute de la un rand la altul prin apasarea tastelor: **%+** - pentru a inainta.

%- - pentru a merge inapoi.

Daca operatorul doreste sa revina la modul de lucru de baza fara a vinde articolului respectiv va

apasata tasta **C**. Pentru vanzarea articolului se va apasa tasta **PLU**.

Tiparire copie de bon

Se apasa tasta **CRD** - pentru DP-50 si DP-50D **PY** - pentru MP-55B

dupa tiparirea bonului fiscal duce la emiterea copiei vanzarii efectuate. Poate fi tiparita doar o singura copie a bonului fiscal, acesta apare cu denumirea “COPIE”.

Tiparire sumei in valuta alternativa (tabela 8 camp 1)

In tabela 8 camp 1 = 1, - dupa tiparirea totalului vanzarii se tiparesc urmatoarele:

- Suma totala in valuta alternativa (exemplu EUR);
- Cursul valutei alternative fata de valuta de baza;

Cursul valutei alternative se introduce in tabela 8 camp 4 iar pentru denumirea valutei tabela 6 linia 6.

Modul X - Rapoarte

1 Pentru a accesa modul de lucru X din starea OFF a aparatului apasati tasta 2.

2 – In partea stanga a afisajului va aparea litera “X” si invitatia de a introduce parola de acces.

X
PAROLA: _____

DP-50 / DP-50 D / MP-55 B

Introduceti parola si apasati tasta **TOTAL**

3 – Pe afisaj va apare:

X	CRD	PLC	%	+
	PLU	TL	STL	

4 – Apasati tasta:

PLU Raport pe departamente si grupe de articole

Se tipareste:

- totalul vanzarilor pe departamente;
- totalul vanzarilor pe grupe de articole;

TOTAL Raport general si zilnic informativ(fara golire)

Se tipareste:

- total Net pe fiecare grupa de TVA, total TVA, total vanzari
- total adaosuri si reduceri
- total pe tipuri de plata
- total operatiuni efectuate
- corectii (void)
- numar reseturi
- numerar sertar

STL Raport casieri

Pe afisaj apare:

OPERATOR 1-30

Raportul poate sa fie executat pentru toti casieri (**TOTAL**) sau pentru pe fiecare(numar casier, **TOTAL**).

Se tipareste:

- Total vanzari, adaosuri, reduceri
- Total pe tipuri de plata
- total operatiuni efectuate
- corectii (void)
- numar reseturi
- numerar

Cu tasta Q'ty se ajunge in stare raportare **X** sau cu tasta "<>" in stare OFF.

DP-50 / DP-50 D / MP-55 B

CRD/PY Raport pe articole

Pe afisaj apar codul si numele primului articol din baza de date.

Raportul poate fi executat pentru toate articolele(**TOTAL**) sau separat pe fiecare. Alegerea articolelor se face prin apasarea alegerea numarului liniei din tabela 1 unde articolul este programat si apasarea tastei %- (sau %+). Cu tastele %-,%+ se poate misca prin randurile tabeli 1. Prin apasarea tastei **TOTAL** incepe raportarea articolului ales pana la ultimul articol.

Se tipareste codul , numele, cantitatea vanduta si suma vanzarilor pentru articolele selectate (numai pentru articole pentru care exista vanzare)

Cu tasta Q'ty se ajunge in stare raportare **X** sau cu tasta "<>" in stare OFF.

PLC Raport parametri articole programate

Raportul poate sa fie executat pentru toate articolele (**TOTAL**) sau pentru o parte din articole aleasa. Alegerea de articole se face conform cu Raport Articole aratate mai sus.

%+ Raport de serviciu din memoria fiscala.

Se tipareste:

- Data si ora punerii in functiune a aparatului;

- Pozitia punctului zecimal precum si cotele de taxe;

Modul Z – Raport cu golire

1 Ca sa accesati acest mod din starea OFF apasati tasta 3.

2 In partea stanga a afisajului apare litera 'Z' si invitatie pentru introducerea parolei.

Z
PAROLA: _____

Dupa introducerea parolei si a tastei **TOTAL**.

3 pe afisaj se indica:

Z
G 4 P L U T L S T L

4 Apasati tasta:

TOTAL Raport zilnic cu golire

Se tiparesc si golesc urmatoarele:

totalul vanzarilor pe grupe de TVA,
totalul vanzarilor , al adaosurilor, al reducerilor
totalul pe tipuri de plata
total operatiuni efectuate
- corectii (void)
- numar reseturi
- numerar

STL

Raport zilnic si golire casieri

Pe afisaj apare ' 1 – 30 '. Raportul poate sa fie executat pentru toti operatorii (**TOTAL**) sau pentru fiecare (numar operator, **TOTAL**).

se tipareste si goleste:

total vanzari, adaosuri, reduceri
total tipuri de plata
total operatiuni efectuate
- corectii (void)
- numar reseturi
- numerar sertar

DP-50 / DP-50 D / MP-55 B

- PLU** Raport si golire cantitati vandute pe articole si grupe de articole
Se tiparesc si golesc cantitatile vandute pe departamente si grupe de articole.
Acest raport este accesibil doar cand tabela 7 camp2 = 0
- G4** Tiparire selectiva a jurnalului electronic dupa nr. de bon din ziua respectiva

MODUL F – Fiscalizare si rapoarte din memoria fiscala

Ca sa accesati acest mod din starea OFF apasati tasta 5 .

Dupa introducerea parolei afisajul indica 1-2-3:

1 – rapoarte din memoria fiscala

2 – rapoarte TVA

3 – fiscalizare (se efectueaza numai de catre service acreditat la MF)

Memoria fiscala poate fi citita folosind combinatia de taste aratata mai jos. Acestea vor genera urmatoarele rapoarte din memoria fiscala:

1.1. Raport detaliat periodic fiscal de la data la data:

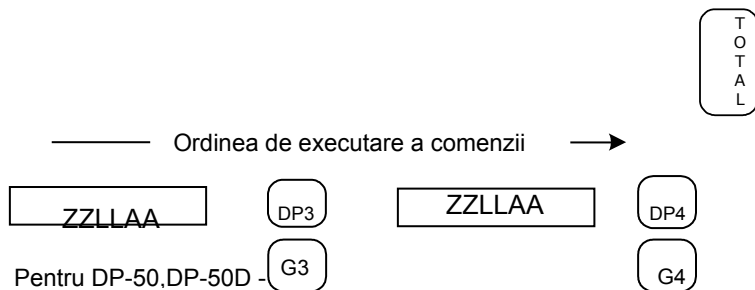

1.2. Raport scurt periodic fiscal de la data la data

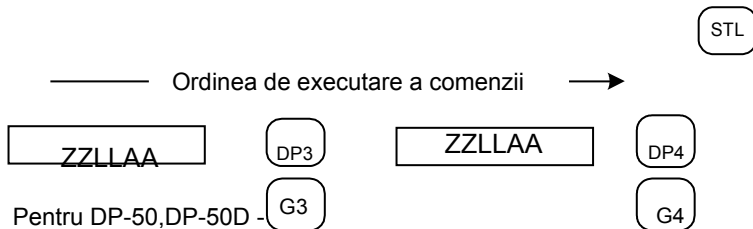

DP-50 / DP-50 D / MP-55 B

1.3. Raport detaliat periodic fiscal de la un bloc la bloc

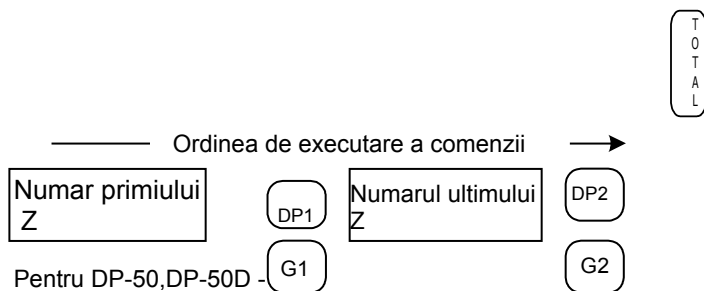

1.4. Raport scurt periodic fiscal de la bloc la bloc

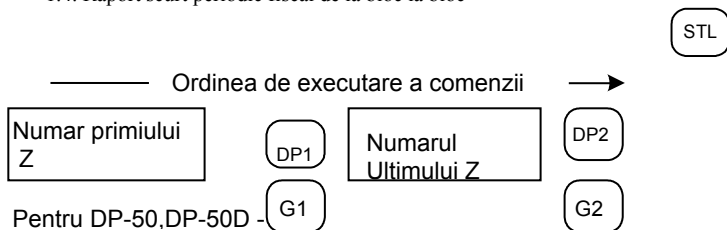

ALTE MODURI CONEXIUNE CU CALCULATOR

Din starea OFF a aparatului apasati tasta 7:
"PREDARE MF".

Viteza de comunicare in acest mod de lucru este aleasa in tabela 2 camp 8.

TESTE

Din starea OFF a aparatului apasati tasta 8:

TEST
0 1-8

DP-50 / DP-50 D / MP-55 B

Cu tasta 0 se efectueaza automatic testele de la 1 la 5

Teste:

- 1 – Test imprimanta
- 2 – Test afisaj
- 3 – Test memorie
- 4 – Test tastatura
- 5 – Test citire MF
- 6 – Test inregistrare in MF
- 7 – Test ceas, ora si data.
- 8 – Test complet al MF
- TOTAL – Tipareste parametri care identifica aparatul de marcat electronic fiscal
- . – efectuare periodica a testelor 1-5 in interval de 10 minute

PROGRAMARE SI RAPORTARE DIN CALCULATOR

Din starea OFF a aparatului apasati tasta 9:

OFF – LINE

In acest mod de operare aparatul este pregatit pentru comunicatie cu calculator – programare si raportare. Viteza de lucru se alege in modul PGM1, tabela 2, camp 8. Pentru programare si raportare se foloseste toata gama de programe oferite de catre importatorul aparatului. Pentru mai multe detalii va rugam sa va adresati importatorului!

AFISARE STARII BATERIEI , DATA SI ORA

Din starea OFF a aparatului apasati tasta "." Dupa apasare penrtu cateva secunde pe afisaj va apare starea acumulatorului iar dupa aceea data si ora.